

Relè per impieghi generali Nuovo Super MY

Relè miniaturizzato, estremamente versatile e ricco di funzioni. Indicato per le applicazioni di controllo di sequenze e di commutazione di potenza

- Disponibili modelli con pulsanti di prova bloccabili.
- Molte le combinazioni possibili grazie a una selezione di indicatori di funzionamento (indicatori meccanici e LED), pulsanti di prova bloccabili, diodi incorporati, CR incorporati (soppressori di sovracorrente momentanea), i contatti biforcati, ecc.
- Barriera antiarco standard sui relè quadripolari.
- Rigidità dielettrica: 2.000 Vc.a. (tra bobina e contatto)
- Contatti privi di cadmio, a protezione dell'ambiente.
- Conforme ai vari standard di sicurezza.
- Ampia gamma di zoccoli (serie PY e PYF) e disponibilità di accessori opzionali.
- Corrente massima di commutazione: Bipolare: 10 A, quadripolare: 5 A
- Targhetta di identificazione di serie.



Modelli disponibili

■ Relè

Polarità bobina standard

Tipo	Forma dei contatti	Terminali ad innesto/a saldare		Modello standard
		Con spia LED	Con spia LED e pulsante di prova bloccabile	
Standard	DPDT (Uscita bipolare in deviazione)	MY2N	MY2IN	MY2
	4PDT (uscita quadripolare in deviazione)	MY4N	MY4IN	MY4
	4PDT (quadripolare in deviazione) (biforcati)	MY4ZN	MY4ZIN	MY4Z
Con diodo di protezione (solo c.c.)	DPDT (Uscita bipolare in deviazione)	MY2N-D2	MY2IN-D2	---
	4PDT (uscita quadripolare in deviazione)	MY4N-D2	MY4IN-D2	---
	4PDT (quadripolare in deviazione) (biforcati)	MY4ZN-D2	MY4ZIN-D2	---
Con CR incorporato (solo 220/240 Vc.a., 110/120 Vc.a.)	DPDT (Uscita bipolare in deviazione)	MY2N-CR	MY2IN-CR	---
	4PDT (uscita quadripolare in deviazione)	MY4N-CR	MY4IN-CR	---
	4PDT (quadripolare in deviazione) (biforcati)	MY4ZN-CR	MY4ZIN-CR	---

Polarità bobina invertita

Tipo	Forma dei contatti	Terminali ad innesto/a saldare	
		Con spia LED	Con spia LED e pulsante di prova bloccabile
Standard (solo c.c.)	DPDT (Uscita bipolare in deviazione)	MY2N1	MY2IN1
	4PDT (uscita quadripolare in deviazione)	MY4N1	MY4IN1
	4PDT (quadripolare in deviazione) (biforcati)	MY4ZN1	MY4ZIN1
Con diodo di protezione (solo c.c.)	DPDT (Uscita bipolare in deviazione)	MY2N1-D2	MY2IN1-D2
	4PDT (uscita quadripolare in deviazione)	MY4N1-D2	MY4IN1-D2
	4PDT (quadripolare in deviazione) (biforcati)	MY4ZN1-D2	MY4ZIN1-D2

Nota: Per le ordinazioni aggiungere la tensione nominale della bobina e "s" al codice di modello. I valori di tensione nominale della bobina sono riportati nella tabella dei valori nominali delle bobine.

Esempio: MY2 6 Vc.a. (S)
 ↑ Nuovo modello
 Tensione nominale bobina

■ Accessori (disponibili a richiesta)

Zoccoli

Poli	Zoccolo per montaggio frontequadro (guida DIN/terminale a molla [SLC])	Zoccolo per montaggio frontequadro (guida DIN/vite)	Zoccolo per montaggio retroquadro				
			Terminali a saldare		Terminali a filo avvolto		Terminali per circuito stampato
			Senza molletta	Con molletta	Senza molletta	Con molletta	
2	PYF08S	PYF08A-E PYF08A-N	PY08	PY08-Y1	PY08QN PY08QN2	PY08QN-Y1 PY08QN2-Y1	PY08-02
4	PYF14S	PYF14A-E PYF14A-N PYF14-ESS PYF14-ESN	PY14	PY14-Y1	PY14QN PY14QN2	PY14QN-Y1 PY14QN2-Y1	PY14-02

Abbinamento zoccolo/molletta di fissaggio

Tipo di relè	Poli	Zoccolo per montaggio frontequadro (guida DIN/terminale a molla [SLC])	Zoccolo per montaggio frontequadro (guida DIN/vite)		Zoccolo per montaggio retroquadro				
			Zoccolo	Molletta	Terminali a saldare		Terminali per circuito stampato		
					Zoccolo	Molletta	Zoccolo	Molletta	
Senza pulsante di prova a due poli	2	PYF08S	PYCM-08S	PYF08A-E PYF08A-N	PYC-A1	PY08(QN)	PYC-P PYC-P2	PY08-02	PYC-P PYC-P2
				PYF14A-E PYF14A-N		PY14(QN)		PY14-02	
	4	PYF14S	PYCM-14S	PYF14-ESS PYF14-ESN	PYC0 (metallo) PYC35 (plastica)				
Con pulsante di prova a due poli	2	PYF08S	PYCM-08S	PYF08A-E PYF08A-N	PYC-E1	PY08(QN)	PYC-P2	PY08-02	PYC-P2

Piastrine di montaggio per zoccoli

Modello zoccolo	Per uno zoccolo	Per 18 zoccoli	Per 36 zoccoli
PY08, PY08QN(2), PY14, PY14QN(2)	PYP-1	PYP-18	PYP-36

Nota: PYP-18 e PYP-36 possono essere tagliate a misura, a seconda del numero di zoccoli.

Guide e accessori

Guida di supporto (lunghezza = 500 mm)	PFP-50N
Guida di supporto (lunghezza = 1,000 mm)	PFP-100N, PFP-100N2
Piastrina di blocco	PFP-M
Distanziatore	PFP-S

Specifiche

■ Valori nominali della bobina

Tensione nominale	Corrente nominale		Resistenza della bobina	Induttanza bobina (valore di riferimento)		Tensione minima di eccitazione	Tensione di rilascio	Tensione massima ammessa	Potenza assorbita (circa)	
	50 Hz	60 Hz		Arm. aperta	Arm. chiusa					
C.a.	6 V*	214,1 mA	183 mA	12,2 Ω	0,04 H	0,08 H	massimo 80%.	30% min.	110%	1... 1,2 VA (60 Hz)
	12 V	106,5 mA	91 mA	46 Ω	0,17 H	0,33 H				
	24 V	53,8 mA	46 mA	180 Ω	0,69 H	1,30 H				
	48/50 V*	24,7/ 25,7 mA	21,1/ 22 mA	788 Ω	3,22 H	5,66 H				
	110/120 V	9,9/10,8 mA	8,4/9,2 mA	4.430 Ω	19,20 H	32,1 H				
	220/240 V	4,8/5,3 mA	4,2/4,6 mA	18.790 Ω	83,50 H	136,4 H				
c.c.	6 V*	151 mA		39,8 Ω	0,17 H	0,33 H		10% min.	0,9 W	
	12 V	75 mA		160 Ω	0,73 H	1,37 H				
	24 V	37,7 mA		636 Ω	3,20 H	5,72 H				
	48 V*	18,8 mA		2.560 Ω	10,60 H	21 H				
	100/110 V	9/9,9 mA		11.100 Ω	45,60 H	86,2 H				

Nota: 1. La corrente nominale e la resistenza della bobina sono misurate in presenza della temperatura bobina di 23°C con tolleranze di +15%/-20% per le correnti nominali e di ±15% per la resistenza in bobina c.c.

2. I dati relativi alle prestazioni sono misurati a una temperatura della bobina di 23°C.

3. La resistenza bobina e l'impedenza c.a. sono fornite come valori di riferimento (a 60 Hz).

4. L di potenza assorbita è stata misurata sulla base dei dati sopra indicati. Per pilotaggio da parte di transistori SCR, controllare la corrente residua e collegare un resistore di dispersione ove richiesto.

5. La tensione nominale indicata con un asterisco "*" è disponibile solo su richiesta. Contattare il rappresentante OMRON di zona.

■ Valori nominali dei contatti

Caratteristica	2 poli		4 poli		Quadripolari (biforcati)	
	Carico resistivo (cosφ = 1)	Carico induttivo (cosφ = 0,4; L/R= 7 ms)	Carico resistivo (cosφ = 1)	Carico induttivo (cosφ = 0,4; L/R= 7 ms)	Carico resistivo (cosφ = 1)	Carico induttivo (cosφ = 0,4; L/R= 7 ms)
Carico nominale	5A, 250 Vc.a. 5A, 30 Vc.c.	2 A, 250 Vc.a. 2 A, 30 Vc.c.	3 A, 250 Vc.a. 3 A, 30 Vc.c.	0,8 A, 250 Vc.a. 1,5 A, 30 Vc.c.	3 A, 250 Vc.a. 3 A, 30 Vc.c.	0,8 A, 250 Vc.a. 1,5 A, 30 Vc.c.
Max corrente di passaggio	10 A (vedere nota)		5 A (vedere nota)			
Tensione massima di commutazione	250 Vc.a. 125 Vc.c.		250 Vc.a. 125 Vc.c.			
Corrente massima di commutazione	10 A		5 A			
Capacità di interruzione	2.500 VA 300 W	1.250 VA 300 W	1.250 VA 150 W	500 VA 150 W	1.250 VA 150 W	500 VA 150 W
Carico min. applicabile (valore di riferimento)	5 Vc.c., 1 mA		1 Vc.c., 1 mA		1 Vc.c., 100 μA	

Nota: Non superare la corrente di carico dello zoccolo in uso. Vedere pagina 10.

■ Caratteristiche

Caratteristica	Tutti i relè
Resistenza dei contatti	100 mΩ max.
Tempo di eccitazione	20 ms max.
Tempo di rilascio	20 ms max.
Massima frequenza di commutazione	Meccanica: 18.000 operazioni/ora Elettrica: 1.800 operazioni/ora (con carico nominale)
Isolamento	Minimo 1.000 MΩ (a 500 Vc.c.)
Rigidità dielettrica	2.000 Vc.a., 50/60 Hz per 1 min (1.000 Vc.a. tra contatti con la stessa polarità)
Resistenza alle vibrazioni	Statica: 10... 55... 10 Hz, 0,5 mm con ampiezza singola (1,0 mm ampiezza doppia) Dinamica: 10... 55... 10 Hz, 0,5 mm con ampiezza singola (1,0 mm ampiezza doppia)
Resistenza agli urti	Distruzione: 1000 m/s ² Malfunzionamento: 200 m/s ²
Vita elettrica	Vedere la tabella seguente.
Temperatura ambiente	Esercizio: -55°C... 70°C (senza formazione di ghiaccio)
Umidità relativa	Esercizio: 5%... 85%
Peso	circa 35 g

Nota: I valori indicati sono valori iniziali.

■ Caratteristiche di durata

Poli	Vita meccanica (a 18.000 operazioni/h)	Vita elettrica (a 1.800 operazioni/h con carico nominale)
2 polo	C.a.: minimo 50.000.000 di operazioni	minimo 500.000 di operazioni
4 polo	C.c.: minimo 100.000.000 di operazioni.	minimo 200.000 di operazioni
Quadripolare (biforcati)	minimo 20.000.000 di operazioni	minimo 100.000 di operazioni

■ Approvazioni

VDE (N. archivio 112467UG, IEC 255, VDE 0435)

N. di poli	Valori nominali della bobina	Valori nominali dei contatti	Tasti funzione
2	6, 12, 24, 48/50, 100/110 110/120, 200/220, 220/240 Vc.a.	10 A, 250 Vc.a. ($\cos\phi = 1$) 10 A, 30 Vc.c. (L/R = 0 ms)	10×10^3
4	6, 12, 24, 48, 100/110, 125 Vc.c.	5 A, 250 Vc.a. ($\cos\phi = 1$) 5 A, 30 Vc.c. (L/R = 0 ms)	100×10^3 MY4Z AC.; 50×10^3

UL508 (N. archivio 41515)

N. di poli	Valori nominali della bobina	Valori nominali dei contatti	Tasti funzione
2	6... 240 Vc.a. 6... 125 Vc.c.	10 A, 30 Vc.c. (impieghi generici) 10 A, 250 Vc.a. (impieghi generici)	6×10^3
4		5 A, 250 Vc.c. (impieghi generici) 5 A, 30 Vc.c. (impieghi generici)	

CSA C22.2 N. 14 Listings (N. archivio LR31928)

N. di poli	Valori nominali della bobina	Valori nominali dei contatti	Tasti funzione
2	6... 240 Vc.a. 6... 125 Vc.c.	10 A, 30 Vc.a. 10 A, 250 Vc.c.	6×10^3
4		5 A, 250 Vc.a. (stessa polarità) 5 A, 30 Vc.c. (stessa polarità)	

IMQ (N. archivio da EN013 a 016)

N. di poli	Valori nominali della bobina	Valori nominali dei contatti	Tasti funzione
2	6, 12, 24, 48/50, 100/110 110/120, 200/220, 220/240 Vc.a.	10 A, 30 Vc.a. 10 A, 250 Vc.c.	10×10^3
4	6, 12, 24, 48, 100/110, 125 Vc.c.	5 A, 250 Vc.a. 5 A, 30 Vc.c.	100×10^3 MY4Z AC.; 50×10^3

LR (N. archivio 98/10014)

N. di poli	Valori nominali della bobina	Valori nominali dei contatti	Tasti funzione
2	6... 240 Vc.a. 6... 125 Vc.c.	10 A, 250 Vc.a. (resistivo) 2 A, 250 Vc.a. (PF0.4) 10 A, 30 Vc.c. (resistivo) 2 A, 30 Vc.c. (L/R = 7 ms)	50×10^3
4		5 A, 250 Vc.a. (resistivo) 0,8 A, 250 Vc.a. (PF0.4) 5 A, 30 Vc.c. (resistivo) 1,5 A, 30 Vc.c. (L/R = 7 ms)	50×10^3

SEV (N. archivio 99.5 50902.01)

N. di poli	Valori nominali della bobina	Valori nominali dei contatti	Tasti funzione
2	6... 240 Vc.a. 6... 125 Vc.c.	10 A, 250 Vc.a. 10 A, 30 Vc.c.	10×10^3
4		5 A, 250 Vc.a. 5 A, 30 Vc.c.	100×10^3 MY4Z AC.; 50×10^3

Curve caratteristiche

Corrente massima di commutazione

MY2

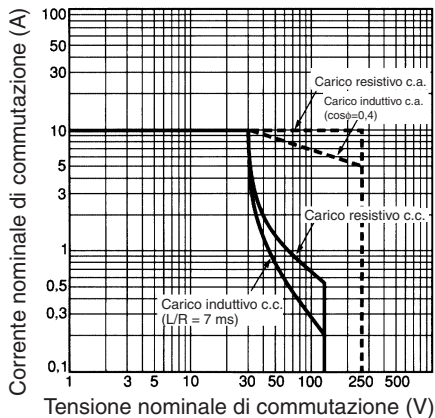

MY4, MY4Z

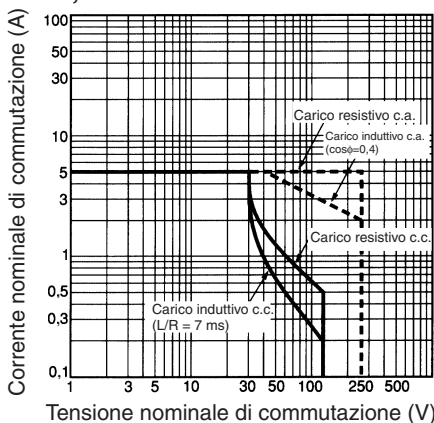

Vita elettrica

MY2 (carichi resistivi)

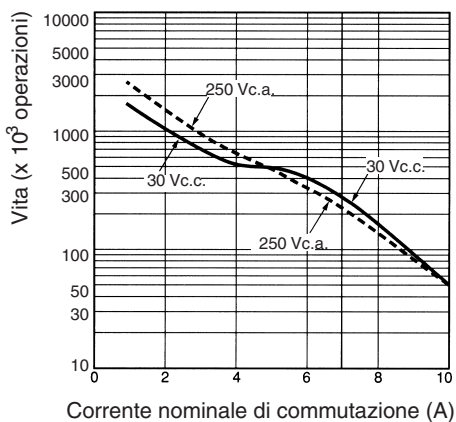

MY2 (carichi induttivi)

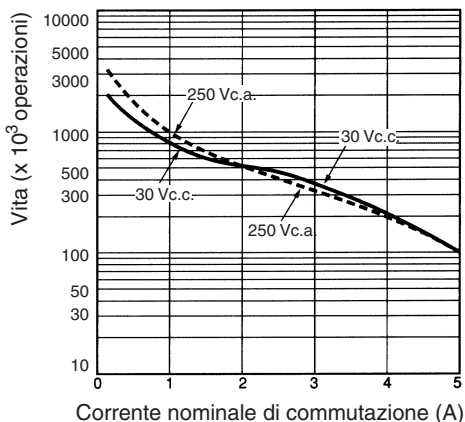

MY4 (carichi resistivi)

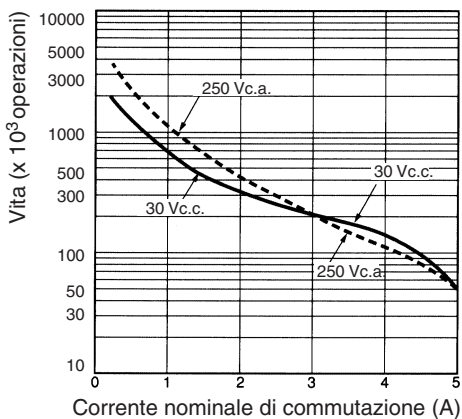

MY4 (carichi induttivi)

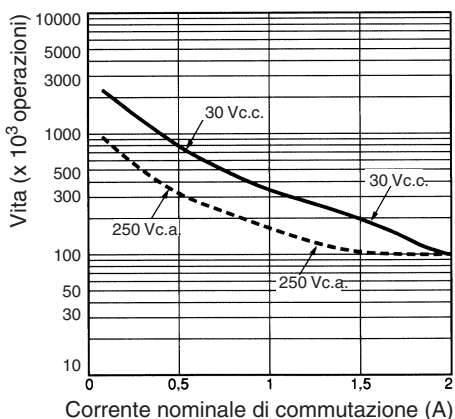

MY4 (carichi resistivi)

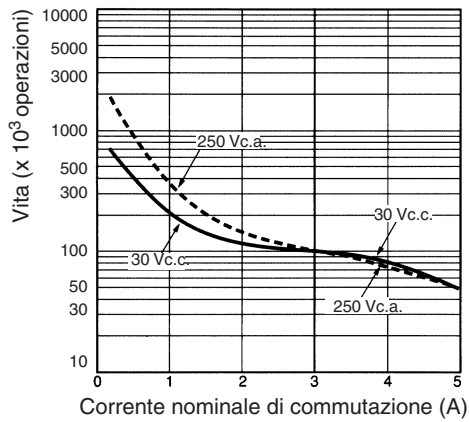

MY4Z (carichi induttivi)

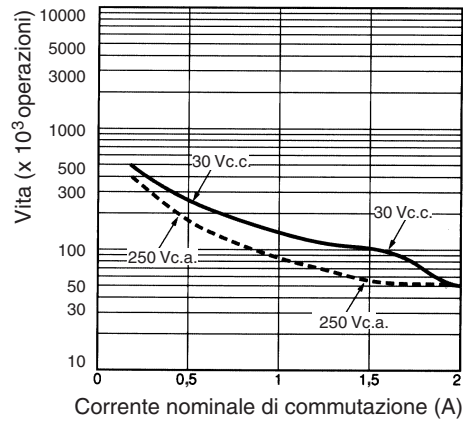

Proprietà tecniche e ambientali

	Modello bipolare	Modello quadripolare
Resistenza alle correnti di dispersione superficiali	600 CTI (base)	600 CTI (base)
Protezione dell'ambiente	RT1	RT1
Classe di infiammabilità	Base, Isolatore, Bobina Custodia, Spia, Targhetta, Pulsante	ul 94V-0 ul 94V-2
Grado di inquinamento	2	1
Distanza di dispersione	4,0 mm	3,2 mm
Distanza di isolamento in aria	3,0 mm	3,0 mm
Materiale dei contatti	Argento	AgNi + Au

Informazioni tipiche solo di riferimento

I dati che seguono vengono forniti come dati sperimentali e/o calcolati solo a titolo di riferimento. Questi valori rientrano nella categoria del comportamento tipico e il funzionamento dei singoli relè è soggetto a variazioni dipendenti dalle condizioni di funzionamento specifiche.

Tempi tipici di eccitazione/rilascio	Modello bipolare	Modello quadripolare
Tipo c.a. (tempo di eccitazione/rilascio)	8 ms/8 ms	10 ms/10 ms
Tipo c.c. (tempo di eccitazione/rilascio)	14 ms/4 ms	14 ms/6 ms

Fattore di riduzione del carico

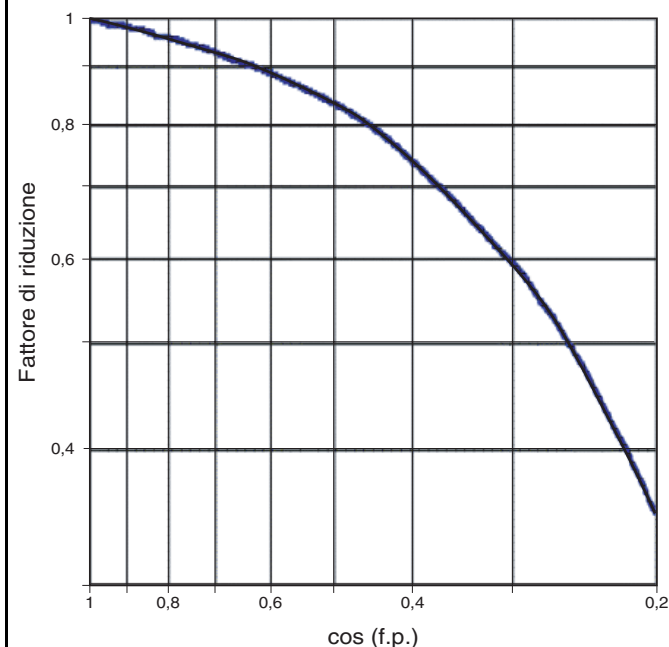

Per i carichi induttivi c.a. (quali solenoidi, bobine di contattori, ecc.) il fattore di riduzione corrispondente al $\cos(\phi)$ (coseno del fattore di potenza) viene moltiplicato per la corrente nominale al fine di individuare la corrente massima consentita. Tale approssimazione non è valida per i carichi con correnti di spunto elevate quali motori elettrici o lampade fluorescenti.

Capacità di commutazione c.c. multicontatto

Capacità di commutazione del carico resistivo c.c.

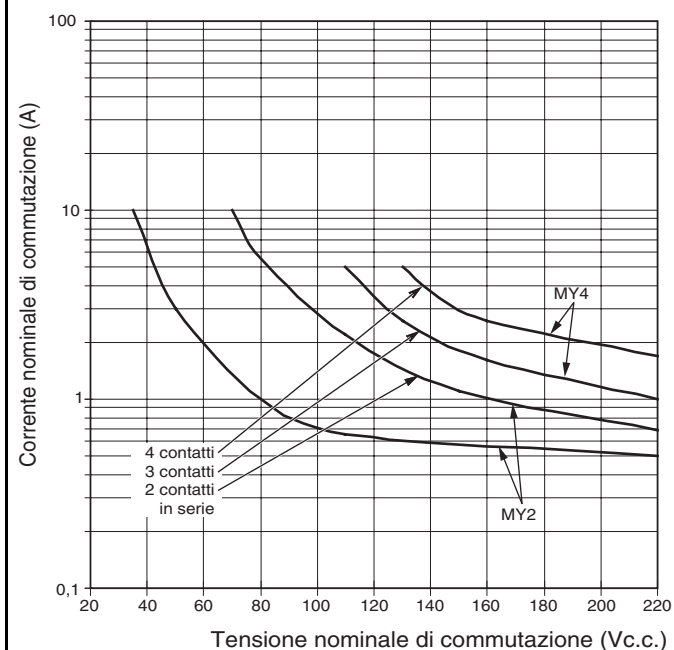

Questo grafico può essere impiegato per determinare il numero di contatti da utilizzare per commutare i carichi resistivi c.c.

Effetto della temperatura sulle tensioni delle bobine

Settore di funzionamento del MY2/4 (tipo c.a. e c.c.) rispetto alla temperatura ambiente

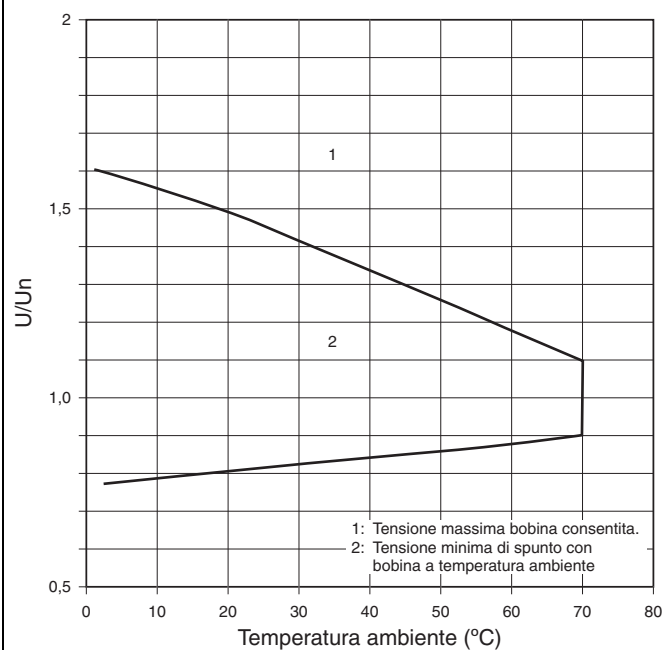

Questo grafico mostra la relazione tipica tra la tensione max./min. di spunto e bobina e la temperatura ambiente

Dimensioni

Nota: Salvo diversa indicazione tutte le misure sono in millimetri.

Modelli a due poli

MY2N

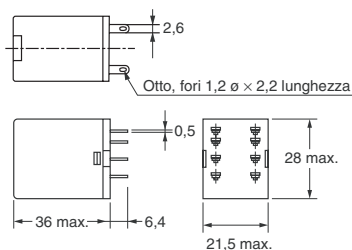
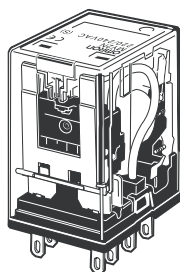

Modelli a 4 poli

MY4N

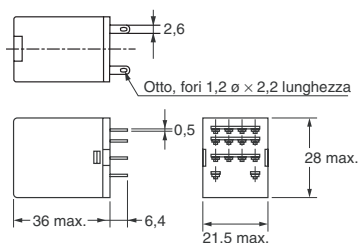
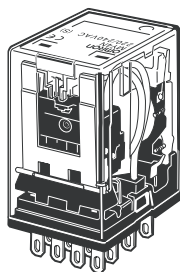

Modelli con pulsante di prova

MY2IN

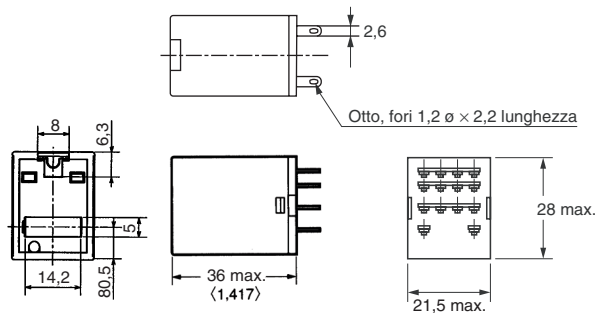
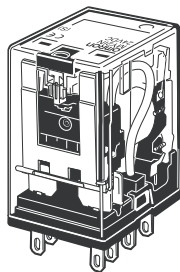

MY4IN

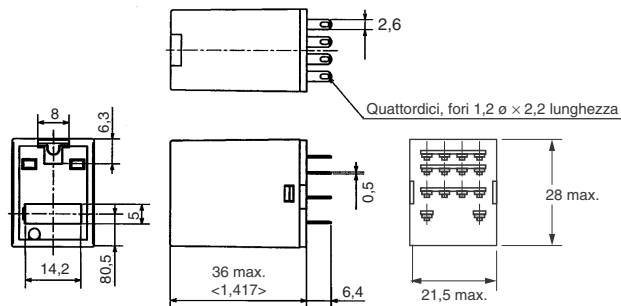
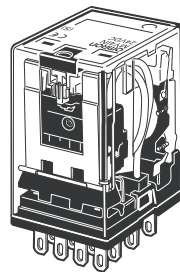

Disposizione dei terminali/Schema dei collegamenti interni (vista dal basso)

MY2

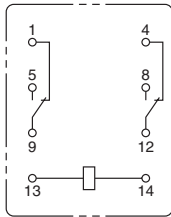

MY2N/MY2IN (Modelli c.a.)

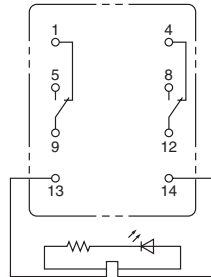

MY2N/MY2IN (Modelli c.c.)

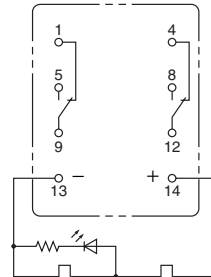

MY2N-D2/MY2IN-D2 (Solo modelli c.c.)

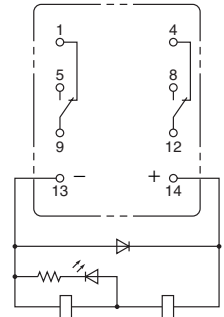

MY2N-CR/MY2IN-CR (Solo modelli c.a.)

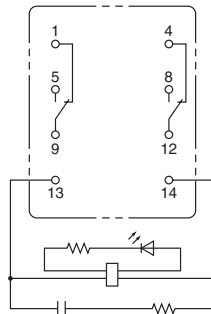

MY2N1/MY2IN1 (Solo modelli c.c.)

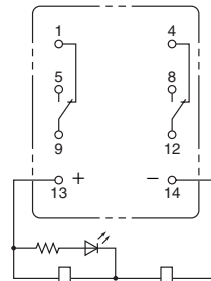

MY2N1-D2/MY2IN1-D2 (Solo modelli c.c.)

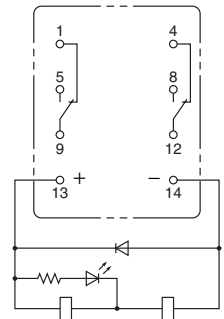

MY4(Z)

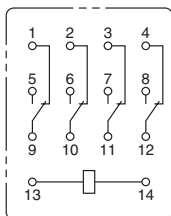

MY4(Z)N/MY4(Z)IN (Modelli c.a.)

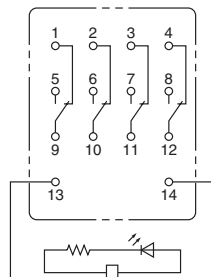

MY4(Z)N/MY4(Z)IN (Modelli c.c.)

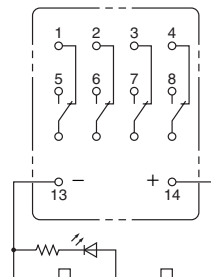

MY4(Z)N-D/MY4(Z)IN-D2 (Solo modelli c.c.)

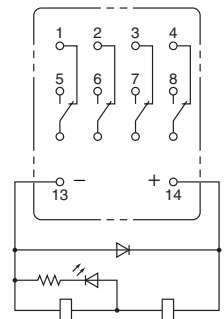

MY4(Z)N-CR/MY4(Z)IN-CR (Solo modelli c.a.)

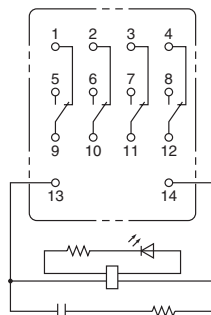

MY4(Z)N1/MY4(Z)IN1 (Solo modelli c.c.)

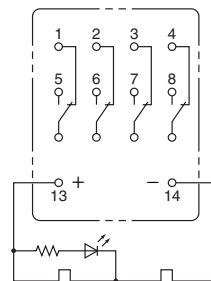

MY4(Z)N1-D2/MY4(Z)IN1-D2 (Solo modelli c.c.)

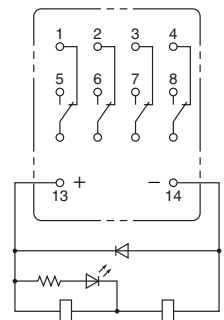

Nota: I modelli c.c. hanno polarità.

Zoccoli per MY

Zoccoli per montaggio su guida DIN, conformi a VDE 0106, Parte 100

- Montare a scatto su una qualunque sezione continua della guida.
- La sufficiente separazione dielettrica elimina la necessità di ricorrere a ulteriori isolamenti.

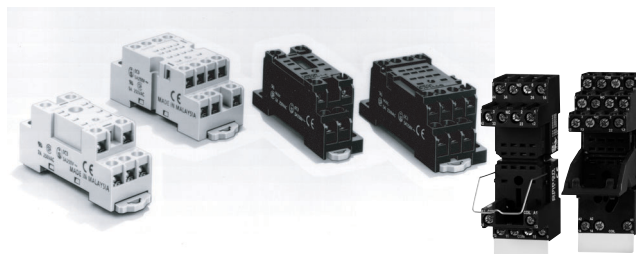

■ Norme di sicurezza per gli zoccoli

Modello	Norma	Fascicolo n.
PYF08A-E, PYF08A-N	UL508	E87929
PYF14A-E, PYF14A-N	CSA22.2	LR31928
PYF14-ESN, PYF14-ESS	UL508	E244189
	CSA22.2	LR225761

Zoccoli per montaggio frontepannello

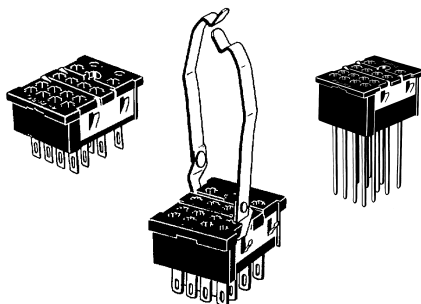

■ Specifiche

Caratteristica	Poli	Modello	Corrente di carico	Rigidità dielettrica	Isolamento (vedere nota 2)
Zoccolo con terminali a molla	2	PYF08S	10 A	2.000 Vc.a. per un minuto	Inferiore a 1.000 MΩ
	4	PYF14S	5 A		
Zoccolo per montaggio su guida DIN	2	PYF08A-E	7 A	2.000 Vc.a. per un minuto	1.000 MΩ min.
		PYF08A-N (vedere nota 3)	7 A (vedere nota 4)		
	4	PYF14A-E	5 A		
		PYF14A-N (vedere nota 3)	5 A (vedere nota 4)		
4	PYF14-ESN/-ESS	12 A	> 3 kV	> 5 MΩ	
Zoccolo per montaggio frontepannello	2	PY08(-Y1)	7 A	1.500 Vc.a. per un minuto	100 MΩ min.
		PY08QN(-Y1)			
		PY08-02			
	4	PY14(-Y1)	3 A		
		PY14QN(-Y1)			
		PY14-02			

Nota: 1. I valori indicati sono valori iniziali.



2. I valori per la resistenza di isolamento sono stati misurati a 500 V, nella stessa posizione in cui è stata misurata la rigidità dielettrica.
3. Il valore massimo della temperatura ambiente di funzionamento per PYF08A-N e PYF14A-N è 55°C.
4. Se si utilizza PYF08A-N o PYF14A-N con temperature ambiente di funzionamento superiori a 40°C, sarà necessario ridurre la corrente del 60%.
5. Il tipo MY2(S) può essere utilizzato a 70°C con una corrente continua di 7 A.

Dimensioni

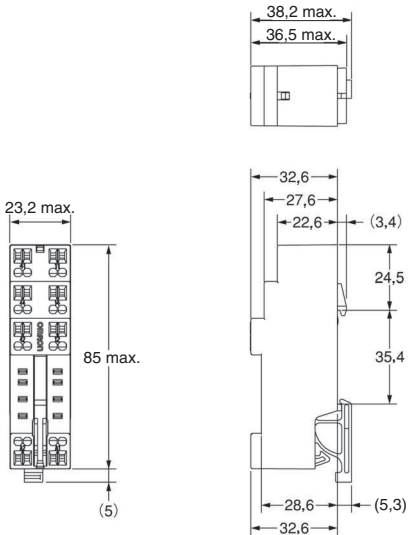
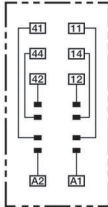
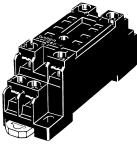
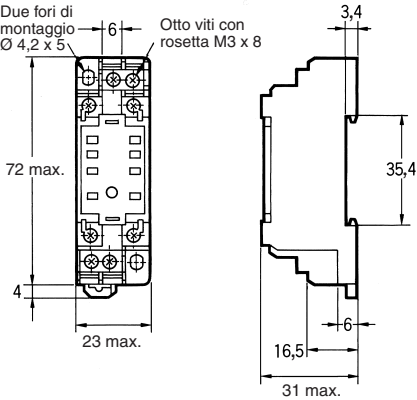
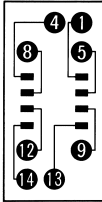
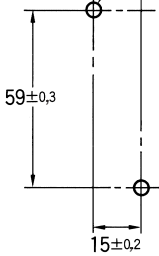
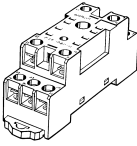
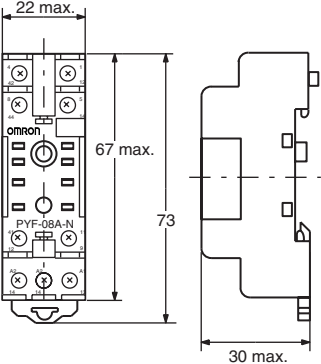
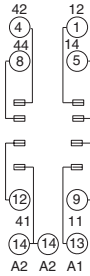
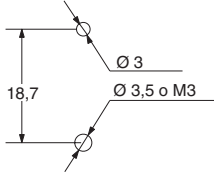
Nota: Salvo diversa indicazione tutte le misure sono in millimetri.

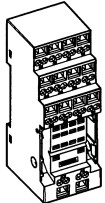
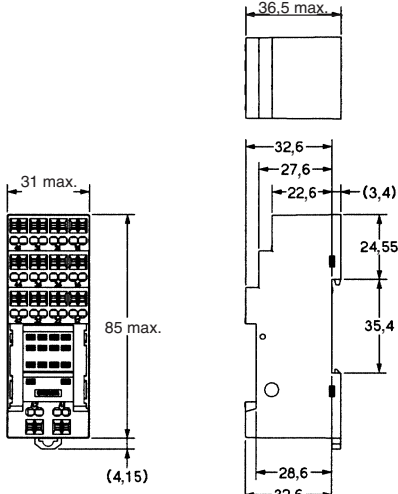
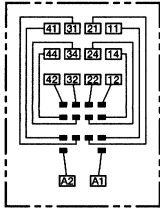
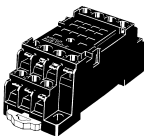
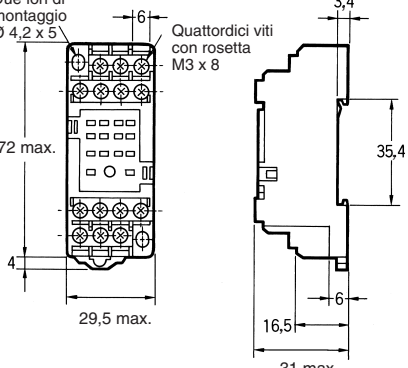
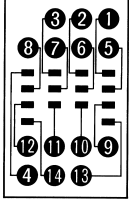
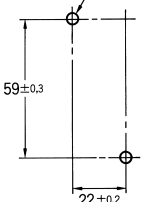
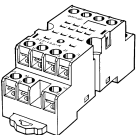
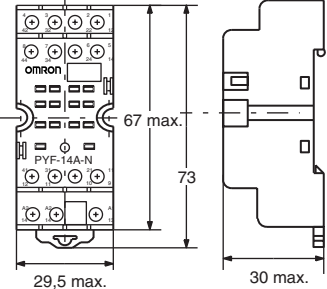
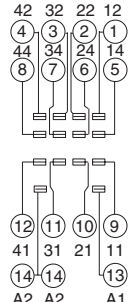
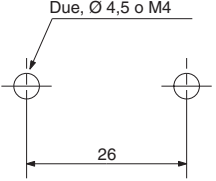
Zoccolo	Dimensioni	Disposizione dei terminali/schema dei collegamenti interni (vista dall'alto)	Fori di montaggio
<p>PYF08S</p> 	 <p>38,2 max. 36,5 max.</p> <p>23,2 max. 85 max. (5)</p> <p>32,6 27,6 22,6 (3,4) 24,5 35,4 28,6 (5,3) 32,6</p>	 <p>41 11 44 14 42 12 A2 A1</p>	---
<p>PYF08A-E</p> 	 <p>Due fori di montaggio Ø 4,2 x 5 6 Otto viti con rosetta M3 x 8 3,4 72 max. 4 23 max. 35,4 16,5 6 31 max.</p>	 <p>4 1 8 5 12 9 14 13</p>	<p>Due fori Ø 4,5 o M3, M4</p>  <p>59±0,3 15±0,2</p> <p>(VISTA DALL'ALTO)</p> <p>Nota: È anche previsto il montaggio su guida. Per le guide di supporto, fare riferimento alla pagina 12.</p>
<p>PYF08A-N</p> 	 <p>22 max. 67 max. 73 30 max.</p>	 <p>42 12 44 14 8 5 12 9 41 11 14 13 A2 A2 A1</p>	 <p>18,7 Ø 3 Ø 3,5 o M3</p> <p>Nota: È anche previsto il montaggio su guida. Per le guide di supporto, fare riferimento alla pagina 12.</p>

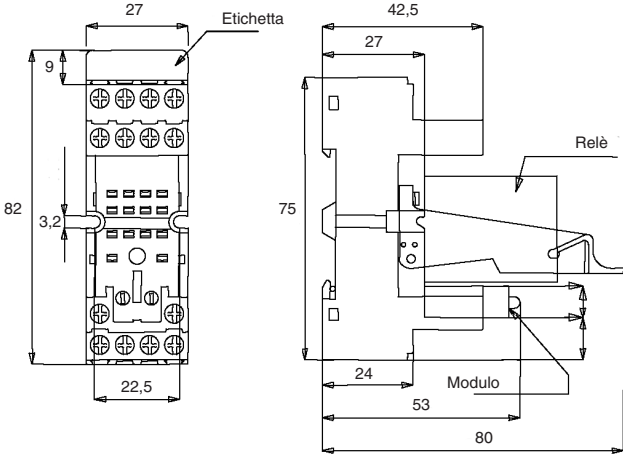
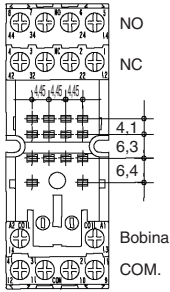
Zoccolo	Dimensioni	Disposizione dei terminali/schema dei collegamenti interni (vista dall'alto)	Fori di montaggio
<p>PYF14S</p> 	 <p>36,5 max.</p> <p>31 max.</p> <p>85 max.</p> <p>(4,15)</p> <p>32,6</p> <p>27,6</p> <p>22,6 (3,4)</p> <p>24,55</p> <p>35,4</p> <p>28,6</p> <p>32,6</p>		<p>---</p>
<p>PYF14A-E</p> 	 <p>Due fori di montaggio Ø 4,2 x 5</p> <p>16</p> <p>Quattordici viti con rosetta M3 x 8</p> <p>3,4</p> <p>72 max.</p> <p>4</p> <p>29,5 max.</p> <p>35,4</p> <p>6</p> <p>16,5</p> <p>31 max.</p>		<p>Due fori Ø 4,5 o M3, M4</p>  <p>59±0,3</p> <p>22±0,2</p> <p>(VISTA DALL'ALTO)</p> <p>Nota: È anche previsto il montaggio su guida. Per le guide di supporto, fare riferimento alla pagina 12.</p>
<p>PYF14A-N</p> 	 <p>67 max.</p> <p>73</p> <p>29,5 max.</p> <p>30 max.</p>	 <p>42 32 22 12</p> <p>4 3 2 1</p> <p>44 34 24 14</p> <p>8 7 6 5</p> <p>12 11 10 9</p> <p>41 31 21 11</p> <p>14 14 13</p> <p>A2 A2 A1</p>	<p>Due, Ø 4,5 o M4</p>  <p>26</p> <p>Nota: È anche previsto il montaggio su guida. Per le guide di supporto, fare riferimento alla pagina 12.</p>

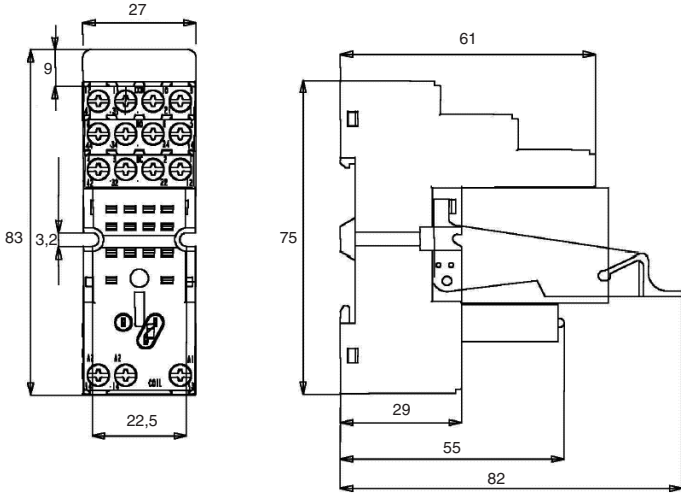
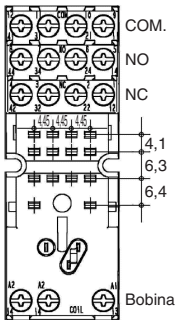
Zoccolo	Dimensioni	Disposizione dei terminali/ schema dei collegamenti interni (vista dall'alto)/fori di montaggio
<p>PYF14-ESN</p> 		
<p>PYF14-ESS</p> 		

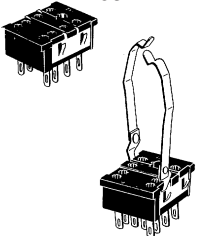
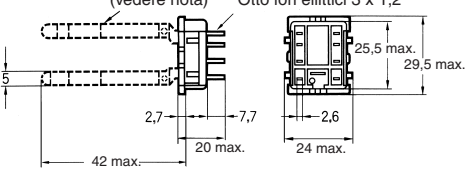
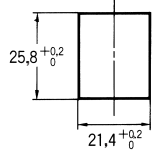
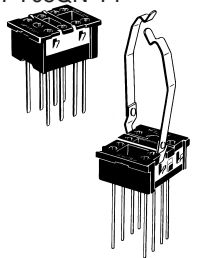
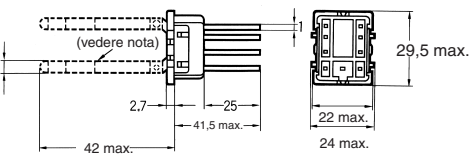
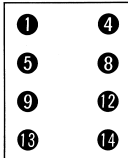
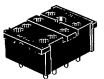
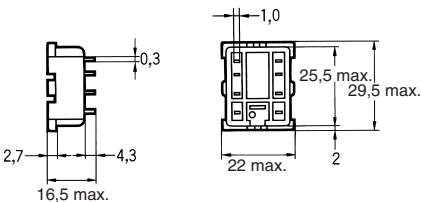
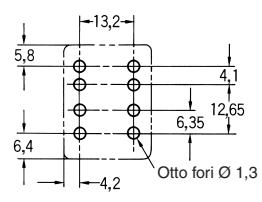
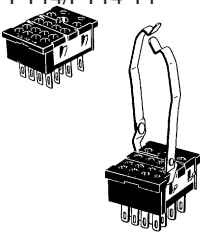
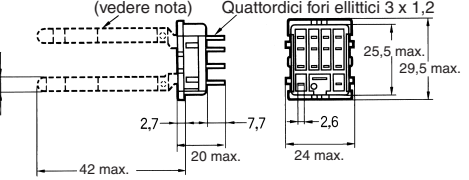
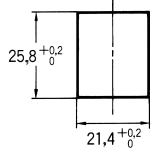
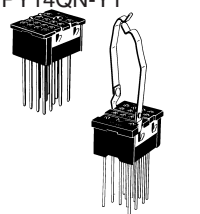
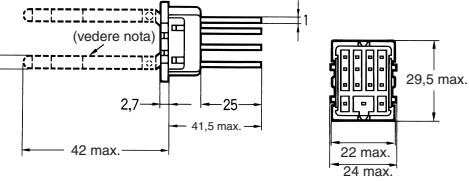
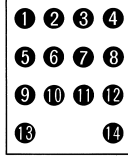
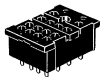
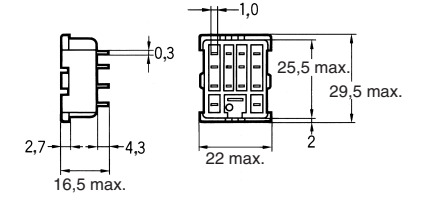
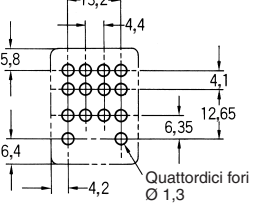
Zoccolo	Dimensioni	Disposizione dei terminali/schema dei collegamenti interni (vista dal basso)	Fori di montaggio
<p>PY08/PY08-Y1</p> 	<p>(vedere nota) Otto fori ellittici 3 x 1,2</p>  <p>Nota: PY08-Y1 comprende le sezioni indicate dalle linee tratteggiate.</p>		
<p>PY08QN/ PY08QN-Y1</p> 	<p>(vedere nota)</p>  <p>Nota: PY08QN-Y1 comprende le sezioni indicate dalle linee tratteggiate.</p>		
<p>PY08-02</p> 			
<p>PY14/PY14-Y1</p> 	<p>(vedere nota) Quattordici fori ellittici 3 x 1,2</p>  <p>Nota: PY14-Y1 comprende le sezioni indicate dalle linee tratteggiate.</p>		
<p>PY14QN/ PY14QN-Y1</p> 	<p>(vedere nota)</p>  <p>Nota: PY014QN-Y1 comprende le sezioni indicate dalle linee tratteggiate.</p>		
<p>PY14-02</p> 			

Nota: Per il montaggio degli zoccoli, utilizzare un pannello di 1 o 2 mm di spessore.

Mollette di fissaggio

PYC-A1
(coppia)

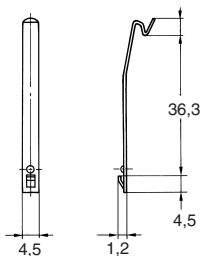

PYC-E1
(coppia)

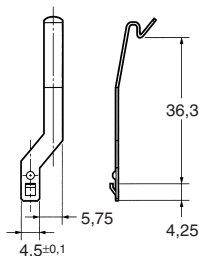

Per zoccoli PYF14-ESN/ESS

Modello	Descrizione
PYC0	Clip elastica in metallo (da utilizzare solo con i relè)
PYC35	Clip di supporto in plastica (da utilizzare solo con i relè)
PYC TR1	Etichetta termoplastica scrivibile

Nota: Per dimensioni totali con clip in plastica, fare riferimento ai disegni degli zoccoli.

PYC-P

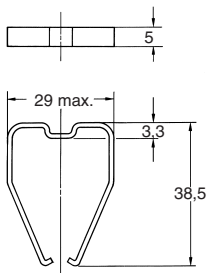

PYC-P2

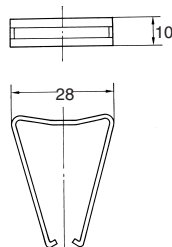

Piastrine di fissaggio per zoccoli per montaggio retroquadro

PYP-1

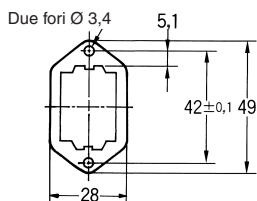

t=1,6

PYP-36

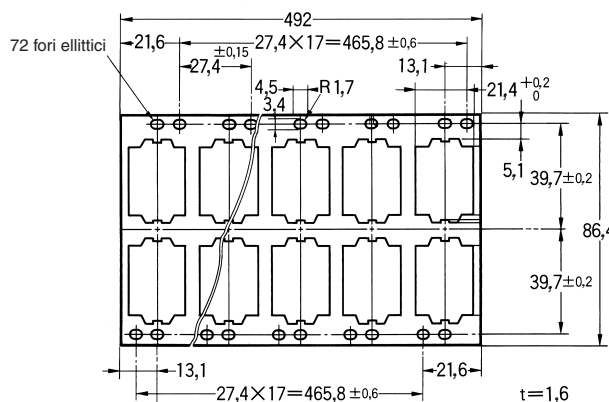

PYP-18

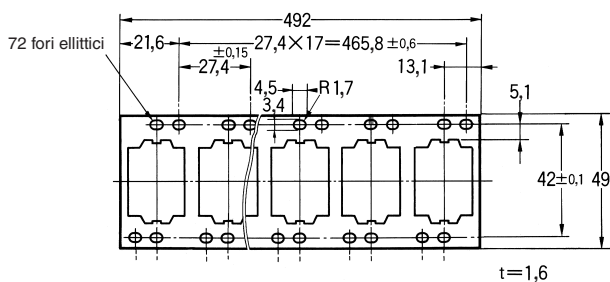

Guide e accessori

Guide di supporto

PFP-50N/PFP-100N

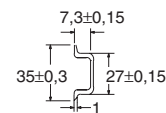
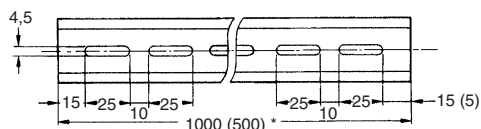
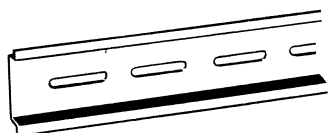

Nota: i valori in parentesi si riferiscono al modello PFP-50N.

PFP-100N2

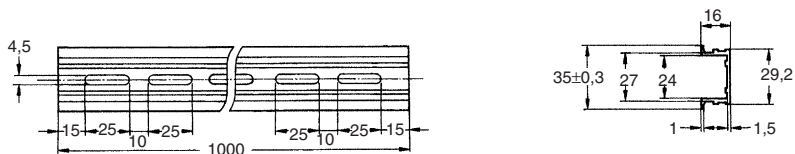
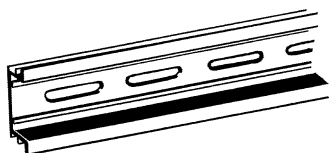

Piastrina di blocco

PFP-M

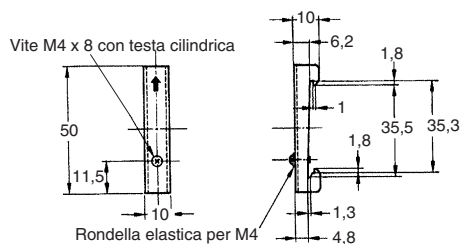
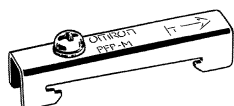

Distanziatore

PFP-S

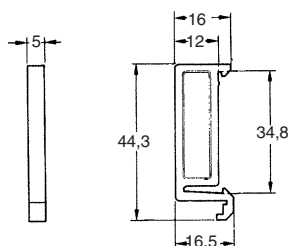
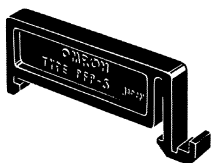

Modalità d'uso

Fare riferimento alle *Precauzioni generali* riportate a pag. 11 del Catalogo (X034) del gruppo dei relè per impieghi generali e dei relè di potenza.

■ Collegamenti

Quando si collegano i relè ad azionamento c.c. dotati di diodi o indicatori incorporati o ad alta sensibilità, prestare attenzione a non invertire la polarità.

■ Montaggio

- Laddove possibile, montare il relè al riparo da vibrazioni o urti nella stessa direzione del movimento del contatto.

Cat. No. J03E-IT-01A

Le informazioni contenute nel presente documento sono soggette a modifiche senza preavviso.

ITALIA
Omron Electronics SpA
Viale Certosa, 49 - 20149 Milano
Tel: +39 02 32 681
Fax: +39 02 32 51 54
www.omron.it

Nord Ovest Tel: +39 02 326 88 00
Milano Tel: +39 02 32 681
Bologna Tel: +39 051 613 66 11
Padova Tel: +39 049 869 27 11
Terni Tel: +39 074 45 45 11

SVIZZERA
Omron Electronics AG
Sennweidstrasse 44, CH-6312 Steinhausen
Tel: +41 (0) 41 748 13 13
Fax: +41 (0) 41 748 13 45
www.omron.ch

Romanel Tel: +41 (0) 21 643 75 75